

男子S

1	森 颯也 (長与第二 3)		65	緒方 一馬 (諫早 3)
2	BYE ()		66	BYE ()
3	高見 悠叶 (長大附属 3)		67	廣川 直敏 (佐世保北 2)
4	石田 湊大 (佐世保北 2)		68	光山 凌平 (長崎東 1)
5	渡邊 丈氣 (長崎東 3)		69	上原 宏介 (長与第二 3)
6	BYE ()		70	BYE ()
7	BYE ()		71	BYE ()
8	横島 遼河 (長崎日大 2)		72	相浦 翔 (長大附属 3)
9	道原 拓己 (諫早附属 3)		73	山村 優斗 (佐世保北 3)
10	BYE ()		74	BYE ()
11	BYE ()		75	BYE ()
12	瀬戸 智明 (佐世保北 3)		76	高野 友真 (長与第二 2)
13	山中旺次郎 (佐世保LTC 1)		77	安増 瑛人 (海星 3)
14	BYE ()		78	江頭 和樹 (佐世保北 3)
15	BYE ()		79	BYE ()
16	只安 葵 (日見 3)		80	林田 英士 (諫早附属 2)
17	吉川 蒼祐 (三会 1)		81	古市 蒼空 (青雲 1)
18	BYE ()		82	BYE ()
19	川上 晴生 (長大附属 1)		83	前田 貴政 (佐世保北 3)
20	海崎 浩平 (長崎日大 1)		84	酒井 煌平 (長崎日大 3)
21	小森 晴仁 (諫早附属 2)		85	酒井 裕生 (諫早附属 2)
22	BYE ()		86	BYE ()
23	BYE ()		87	BYE ()
24	徳永 隆人 (佐世保北 3)		88	山口 鳳也 (佐世保北 3)
25	松本 絆一 (淵 3)		89	松本 凌堯 (長崎東 3)
26	BYE ()		90	BYE ()
27	BYE ()		91	BYE ()
28	下釜 蒼汰 (長与第二 2)		92	浦田紳太郎 (佐世保北 3)
29	青木 穂高 (山里 2)		93	小森 寛己 (諫早附属 1)
30	河野 湊人 (諫早附属 2)		94	上河 浩太 (長与第二 1)
31	BYE ()		95	BYE ()
32	本山 大宝 (清水 1)		96	古賀 圭 (西有家 3)
33	久原 圭人 (西浦上 3)		97	山田 大河 (日宇 2)
34	BYE ()		98	BYE ()
35	田代直太郎 (長崎東 1)		99	永谷 海崇 (長大附属 3)
36	田浦輝一郎 (諫早附属 2)		100	谷口 瑞樹 (長崎日大 3)
37	城ヶ野 陸 (佐世保北 2)		101	木村 駿仁 (諫早附属 2)
38	BYE ()		102	BYE ()
39	BYE ()		103	BYE ()
40	高久保 惺 (橘 1)		104	卜部 瑛大 (佐世保北 3)
41	松井心之介 (諫早附属 3)		105	近藤 涼太 (長崎東 3)
42	BYE ()		106	BYE ()
43	BYE ()		107	BYE ()
44	土橋 優大 (有家 2)		108	上田 統也 (諫早附属 3)
45	石川 肯大 (佐世保北 3)		109	中原 幹太 (高田 2)
46	中島 日希 (長崎東 3)		110	柴田 耕志 (長与第二 3)
47	BYE ()		111	BYE ()
48	林田 優俄 (東長崎 2)		112	井戸 正翔 (相浦 1)
49	緒方 陽祐 (諫早附属 3)		113	藤本 湧介 (東長崎 2)
50	BYE ()		114	BYE ()
51	溝上謙太郎 (佐世保北 3)		115	根本 和輝 (佐世保北 3)
52	石橋 秀太 (長与第二 3)		116	川那 惠護 (長崎東 3)
53	内野 心遥 (長崎日大 1)		117	中富 瑛太 (長崎日大 2)
54	BYE ()		118	BYE ()
55	BYE ()		119	BYE ()
56	牧 定利 (精道三川台 3)		120	中山 裕大 (戸町 3)
57	佐伯 英虎 (諫早附属 3)		121	村松悠紀仁 (諫早附属 3)
58	BYE ()		122	BYE ()
59	BYE ()		123	BYE ()
60	吉見 拓真 (長大附属 2)		124	木村 悠翔 (佐世保北 3)
61	津田 大雅 (長与第二 1)		125	岩瀬 碧希 (長与第二 1)
62	松尾 彪磨 (佐世保北 2)		126	江島祥太郎 (長大附属 2)
63	BYE ()		127	BYE ()
64	森保 光平 (長崎東 2)		128	吉田 未杜 (波佐見 1)

3位決定戦

1	森 颯也 (長与第二 3)	6
128	吉田 未杜 (波佐見 1)	2

5~8位決定戦

33	久原 圭人 (西浦上 3)	3
96	古賀 圭 (西有家 3)	6(3)
32	本山 大宝 (清水 1)	7
97	山田 大河 (日宇 2)	6

7・8位決定戦

33	久原 圭人 (西浦上 3)	6
32	本山 大宝 (清水 1)	3

女子S

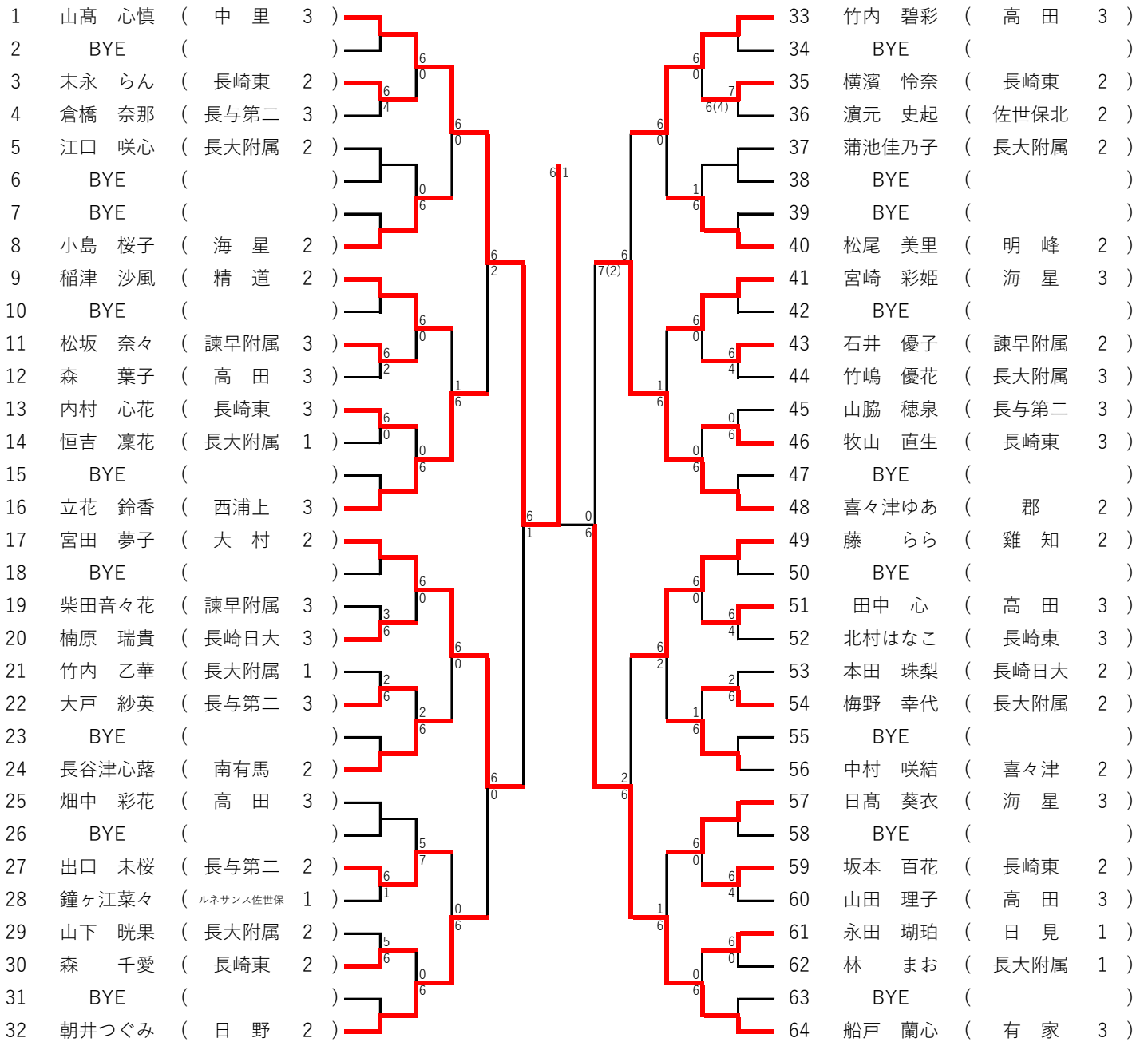

3位決定戦

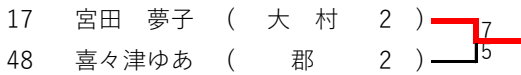

5~8位決定戦

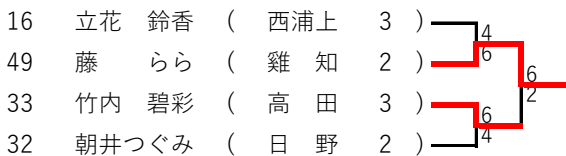

7・8位決定戦

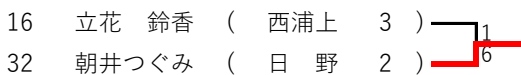

男子D

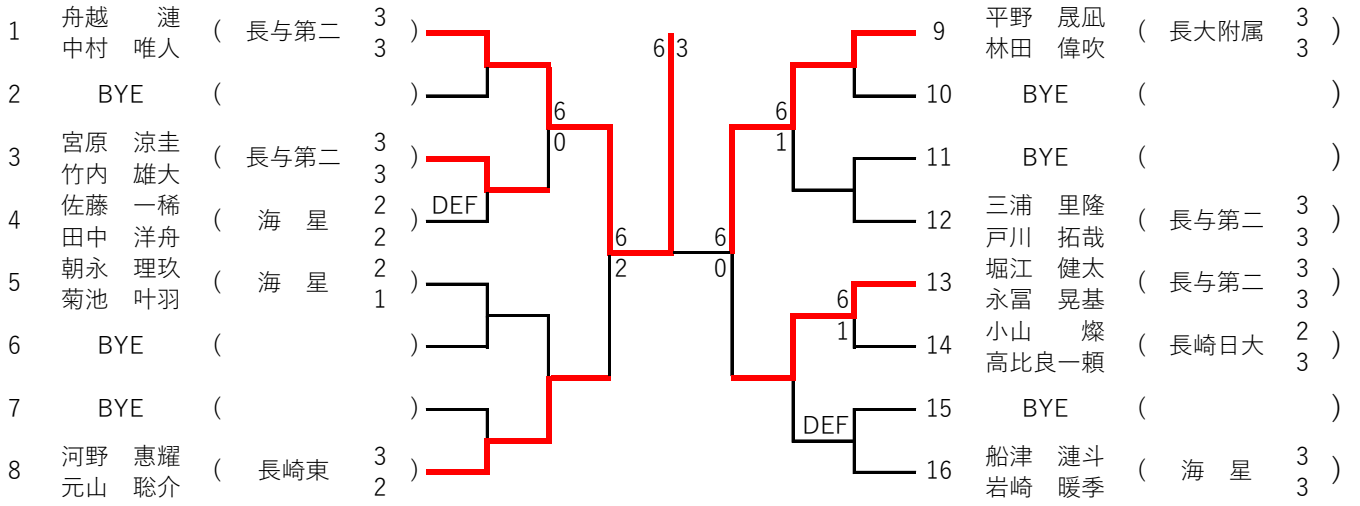

3位決定戦

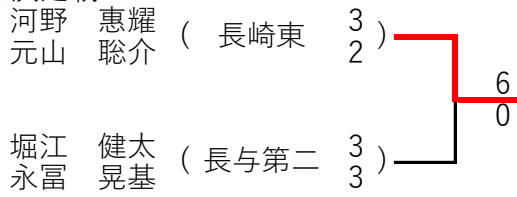

女子D

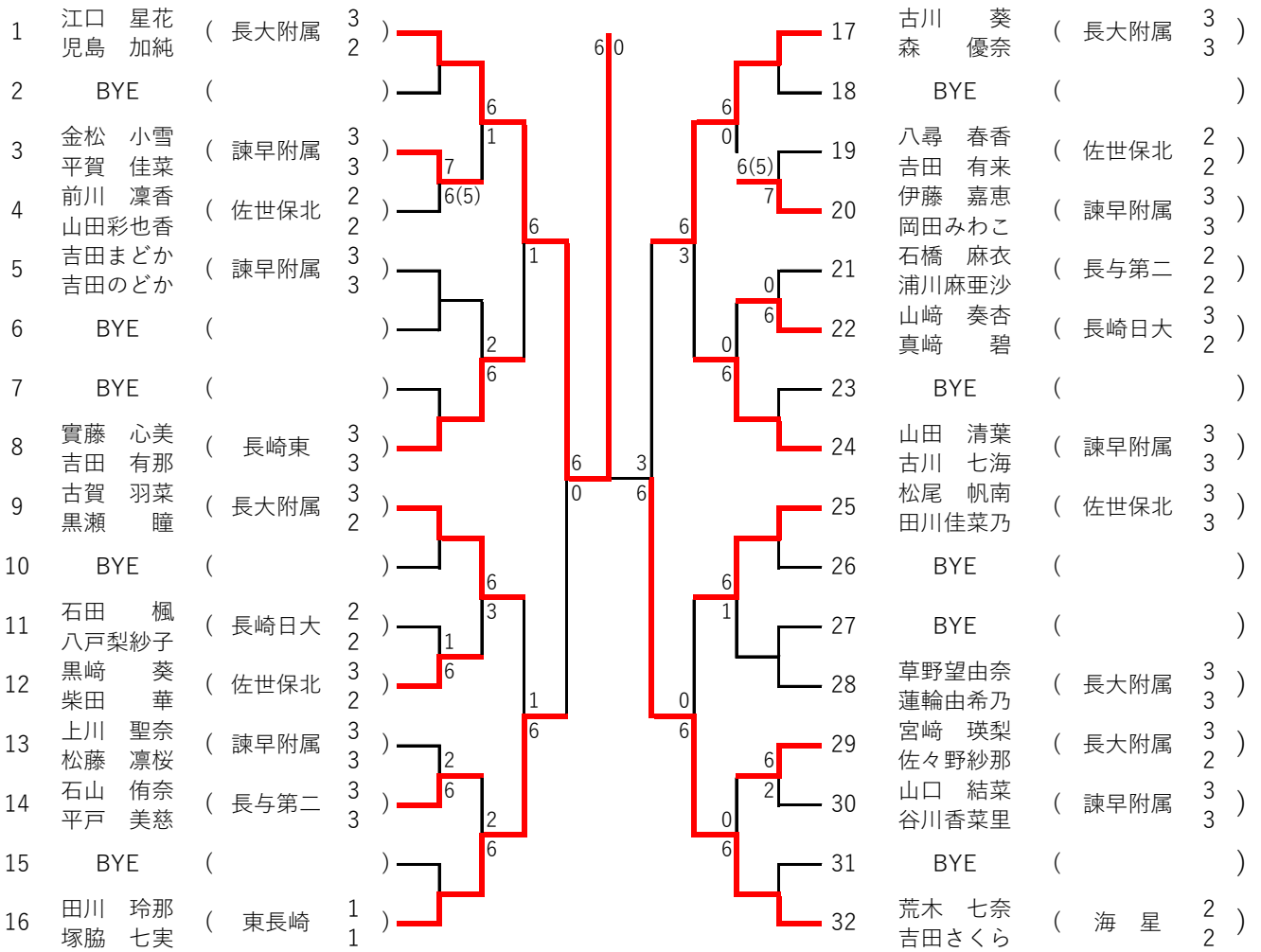

3位決定戦

